



**КОМБИНИРОВАННЫЕ
КЛАПАНЫ**

www.hl-hydraulik.de

Картриджная конструкция предлагает неограниченное количество комбинаторных возможностей и вариантов клапанов. Самые ходовые типы описаны далее и представляют собой стандартную программу поставки. Индивидуальные решения тоже возможны, они по запросу предоставляются в любое время.

Тип	Исполнение	Среда	Вспомогательное управление	Макс. давление	Условный проход	Символ	Страница
KV 12	Ходовой клапан	Вода, газ, эмульсия, масло	Электрогидравлическое с чужой или собственной средой NG6 тип WEV06	350 бар	25 мм 40,50 мм		2 3,4
KV 2	Ходовой клапан	Вода, газ, эмульсия, масло	Электрогидравлическое с собственной средой NG6 тип WEV06	250 бар	10-40 мм		5
KV 3	Ходовой клапан с двусторонним давлением	Вода, газ, эмульсия, масло	Электрогидравлическое с собственной средой NG6 WEV06	250 бар	16-32 мм		6
KV 4	Ходовой клапан с двусторонним давлением и фильтром	Вода, газ, эмульсия, масло	Электрогидравлическое с собственной средой NG6 WEV06	250 бар	16		7
KV 5	Ходовой клапан	Вода, эмульсия	Электрогидравлическое с собственной средой NG2 Тур РЗР	350 бар	16-32 мм		8
KV 6	Клапан для ограничения давления с электроразгрузкой	Вода, эмульсия	Напорный клапан с механической настройкой NG2 Тур DBP2	350 бар	16-32 мм		9
KV 7	Клапан для ограничения давления	Вода, эмульсия	NG2 тип DBZ2, РЗР	350 бар	16-32мм		10
KV 8	Клапан для снижения давления	Вода, эмульсия	Напорный клапан с механической настройкой NG2 тип DBP2	350 бар	16-32 мм		11
KV 9	Гидравлически управляемые, возвратные клапаны, Клапаны с ограничением хода	Вода, газ, эмульсия, масло	гидравлическое	350 бар	10-40 мм		12
KV 13	Дроссельный клапан	Вода, эмульсия, масло	Ручное управление с гидравлической поддержкой	350 бар	16-32 мм		13
KV 10	Ходовой клапан	Вода, газ, эмульсия, масло	электропневматическое - гидравлическое	800 бар	10-25 мм		14
KV 11	Ходовой клапан	Вода, газ, эмульсия, масло	Электрогидравлическое	800 бар	10-25 мм		15



КОМБИНИРОВАННЫЕ КЛАПАНЫ

Тип 2/2 ходовый клапан 850233

Эти прочные ходовые клапаны подходят для герметичного запора жидких и газообразных сред.

Монтажные размеры и функции соответствуют модели V2003, которая больше не выпускается.

На выбор клапан может управляться чужой или собственной средой, кроме того, управляющая среда может отводиться через отдельный выход.

Технические данные:

Экспл. давление: 3 – 350 бар

Условный проход: 25мм

Экспл. среды: водная эмульсия, масло, воздух, другое по запросу

Предустановочное давление мин. как экспл. Давление макс. 400 бар

Давление в соединении у (при у-внутри Т) должно быть мин. 5 бар под экспл. давлением

Материал: высокосортовая сталь, витон, тефлон

Мягкоседельная модель окружающая температура: 0-50 °С

Тип защиты IP65

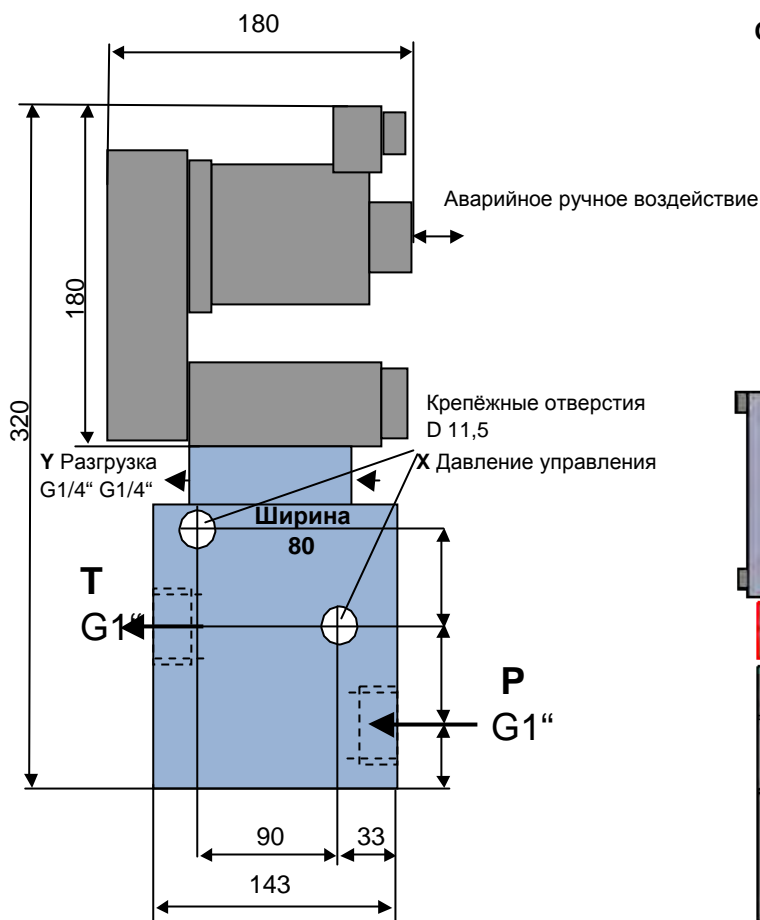

Обозначение заказа

850233	х-внутри / у-внутри	024GL	KV12
	х-внешний / у-внутренний	220 WS	
	х-внутренний / у-внешний	110 WS	
	х-внешний / у-внешний	048 GL	

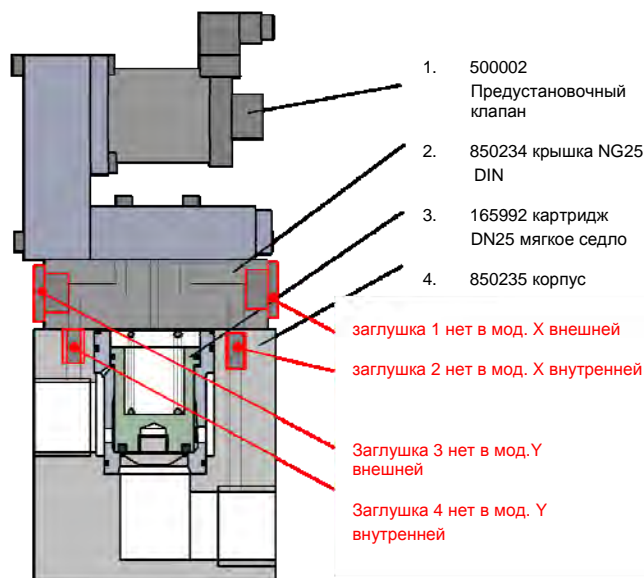



**КОМБИНИРОВАННЫЕ
КЛАПАНЫ**

www.hl-hydraulik.de

ТИП 2/2 ходовой клапан 850269

Эти прочные ходовые клапаны подходят для герметичного запора жидких и газообразных сред.

Монтажные размеры и функции соответствуют модели V2006, которая больше не выпускается.

На выбор клапан может управляться чужой или собственной средой, кроме того, управляющая среда может отводиться через отдельный выход.

Технические данные:

Экспл. давление: 3 – 350 бар

Условный проход: 50 мм

Экспл. среды: водная эмульсия, масло, воздух, другое по запросу

Предустановочное давление мин. как экспл. Давление макс. 400 бар

Давление в соединении у (при у-внутри Т) должно быть мин. 5 бар под экспл. давлением

Материал: высококачественная сталь, витон, тефлон

Мягкоседельная модель окружающая температура: 0-50 °С

Тип защиты IP65

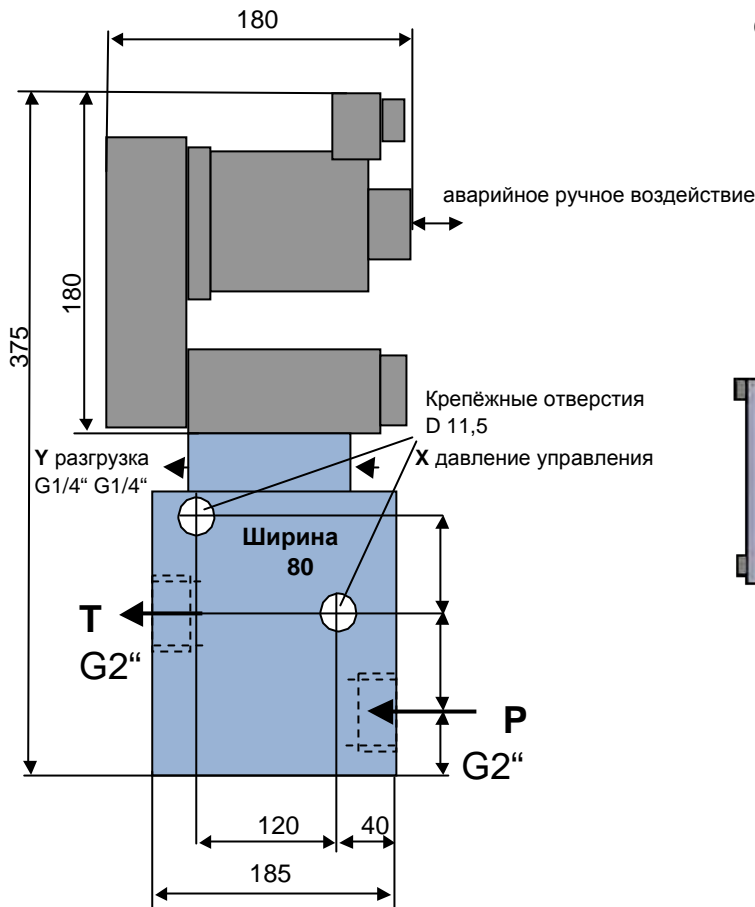

Обозначение заказа

850269	х-внутри / у-внутренний	024GL	KV12
	х-внешний / у-внутренний	220 WS	
	х-внутренний / у-внешний	110 WS	
	х-внешний / у-внешний	048 GL	

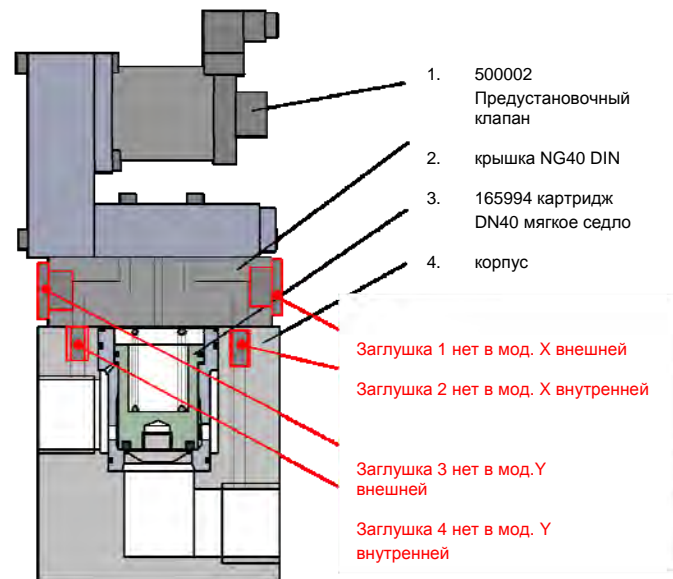



КОМБИНИРОВАННЫЕ КЛАПАНЫ

тип 2/2 ходовой клапан 850312

Эти прочные ходовые клапаны подходят для герметичного запора жидких и газообразных сред.

Монтажные размеры и функции соответствуют модели V2005, которая больше не выпускается.

На выбор клапан может управляться чужой или собственной средой, кроме того, управляющая среда может отводиться через отдельный выход.

Технические данные:

Экспл. давление: 3 – 350 бар

Условный проход: 40 мм

Экспл. среды: водная эмульсия, масло, воздух, другое по запросу

Предустановочное давление мин. как экспл. Давление макс. 400 бар

Давление в соединении у (при у-внутри Т) должно быть мин. 5 бар под экспл. давлением

Материал: высокосортовая сталь, витон, тефлон

Мягкоседельная модель окружающая температура: 0-50°C

тип защиты IP65

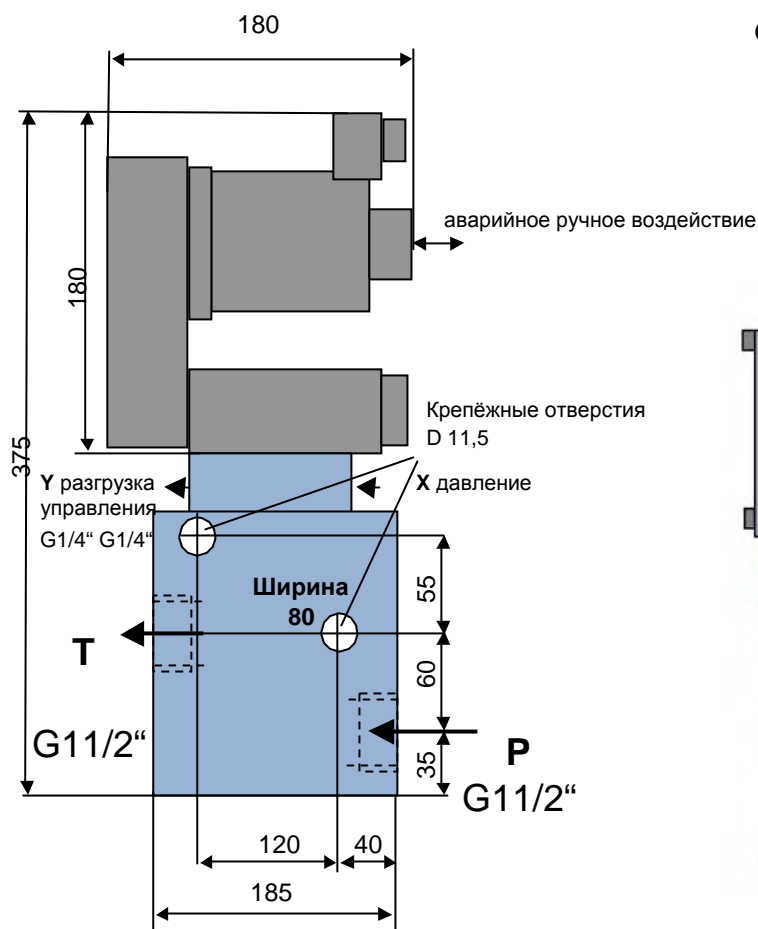

Обозначение заказа

850269	х-внутри / у-внутренний	024GL	KV12
	х-внешний / у-внутренний	220 WS	
	х-внутренний / у-внешний	110 WS	
	х-внешний / у-внешний	048 GL	

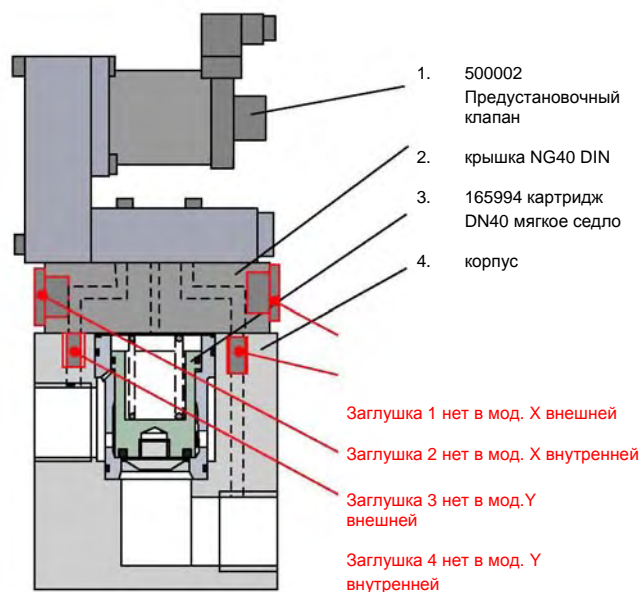



**КОМБИНИРОВАННЫЕ
КЛАПАНЫ**

www.hl-hydraulik.de

Тип 2/2 ходовой клапан

Среда	Сжатый воздух, вода, масло	Материал	Высококоротная сталь,
Эксп. давление	250 бар	Условный проход*	10, 16, 25, 32, 40 мм
Фильтрация	25 мик	Напряжение*	24В, 48В, 98В, 196В GL
Вид уплотнения	Мягкое уплотнение	С выпрямителем	110 В/50 Гц, 220 В/50 Гц WS

Указание: не подходит для грязной и окалиной воды (см. окалинные клапаны, управляющие клапаны)

*другие напряжения и условные проходы по запросу.

Символ



Размеры

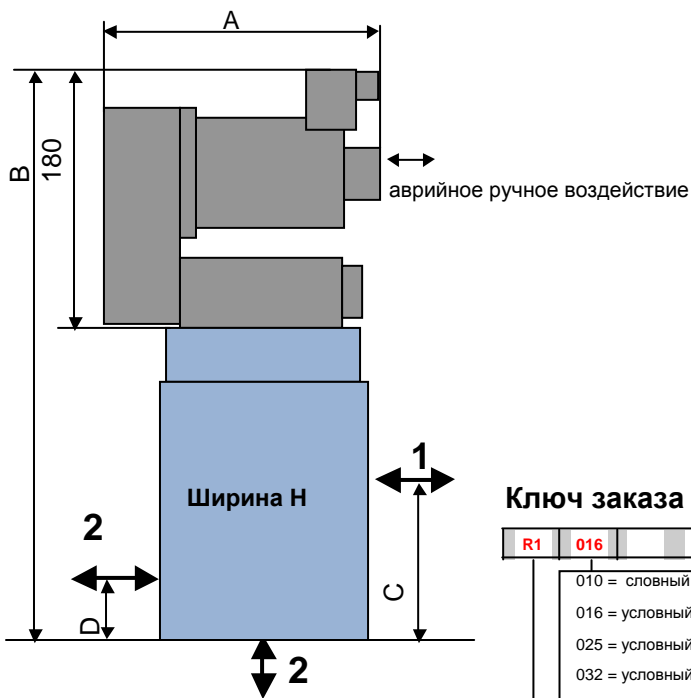

NW	соединения			A	B	C	D	H
10		G1/2"		180	280	55	26	60
16	G1/2"	G3/4"	SAE 3/4" стандарт	180	320	71	32	65
25	G3/4"	G1"	SAE 1" стандарт	180	345	86	36	85
32	G1"	G1 1/4"	SAE 1 1/4" стандарт	180	370	103	39	102
40		G1 1/2"	SAE 1 1/2" стандарт	180	400	116	47	125

Ключ заказа с примером

R1 016 17 024G B KV2

010 = словный проход 10
016 = условный проход 16
025 = условный проход 25
032 = условный проход 32
040 = условный проход 40

B = малый штекер для постоянного тока
D = большой штекер для переменного тока
F = большой штекер с лампой для пер. и пост. Т

R10 = NW10 с G1/2" соединения
R12 = NW10 с SAE 1/2" фланцы
R1 = NW16 с G1/2" соединения
R2 = NW16 с G3/4" соединения
R3 = NW16 с SAE 3/4" фланцы
R4 = NW25 с G3/4" соединения
R5 = NW25 с G1" соединения
R6 = NW25 с SAE 1 фланцы
R7 = NW32 с G1" соединения п
R8 = NW32 с G1 1/4" соединения
R9 = NW32 с SAE 1 1/4" фланцы
R13 = NW32 mit G1 1/2" Anschlüssen
R14 = NW32 mit SAE 1 1/2" Flanschen

024G = 24В постоянный ток
098G = 98В постоянный ток
196G = 196В постоянный ток
110W = 110В переменный ток
220W = 220В переменный ток

c7 = без тока закрыт (NC)
c8 = без тока открыт (NO)



КОМБИНИРОВАННЫЕ КЛАПАНЫ

www.hl-hydraulik.de

Тип 2/2 ходовой клапан

Среда	Сжатый воздух, вода, масло	Материал	Высококортовая сталь,
Эксп. давление	250 бар	Условный проход*	10, 16, 25, 32, 40 мм
Фильтрация	25 мик	Напряжение*	24В, 48В, 98В, 196В GL
Вид уплотнения	Мягкое уплотнение	С выпрямителем	110 В/50 Гц, 220 В/50 Гц WS

Указание:

*другие напряжения и условные проходы по запросу.

Символ



Функциональное описание

Этот клапан может использоваться везде, где воздух из ёмкостей под высоким давлением поступает в ёмкость с более низким давлением. Считывание давления обоих входов устанавливает, что клапан даже тогда остаётся герметично закрытым, когда давление в соединении высокого давления 1 опускается ниже уровня в соединении 2.

Чрезвычайно компактная конструкция даёт возможность использования клапана в совершенно разных условиях. Клапан оснащён двумя соединениями, так что, с одной стороны возможен магистральный монтаж, а с другой – соединение снизу или сбоку.

Детальная схема

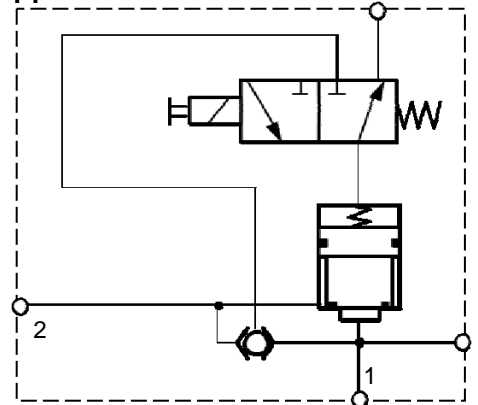

Размеры

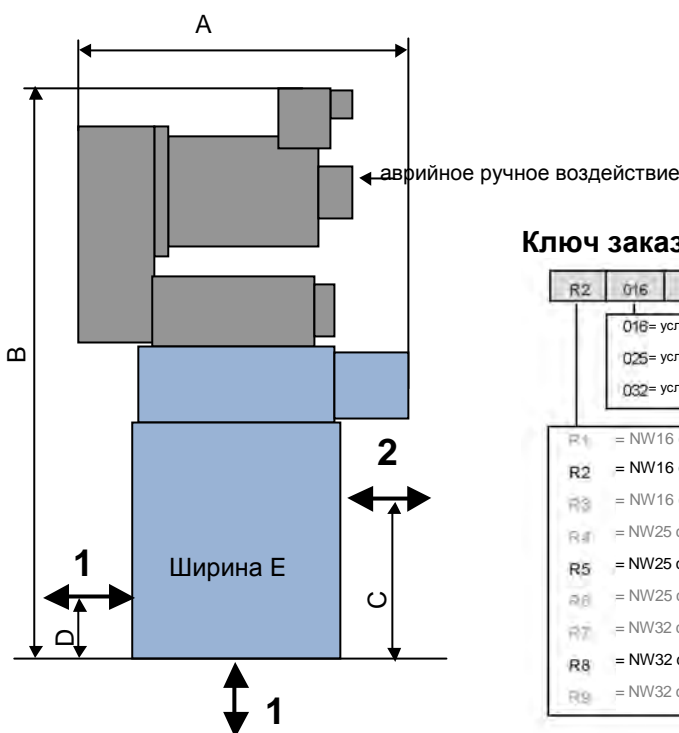

NW	соединения			A	B	C	D	H
16	G1/2"	G3/4"	SAE 3/4" стандарт	180	325	71	32	68
25	G3/4"	G1"	SAE 1" стандарт	180	350	86	36	85
32	G1"	G1 1/4"	SAE 1 1/4" стандарт	180	375	103	43	102

Ключ заказа с примером

R2	016	17	024G	B	KV3
----	-----	----	------	---	-----

016= условный проход 16
025= условный проход 25
032= условный проход 32

R1 = NW16 с G1/2" соединения
R2 = NW16 с G3/4" соединения
R3 = NW16 с SAE 3/4" фланцы
R4 = NW25 с G3/4" соединения
R5 = NW25 с G1" соединения
R6 = NW25 с SAE 1" фланцы
R7 = NW32 с G1" соединения
R8 = NW32 с G1 1/4" соединения
R9 = NW32 с SAE 1 1/4" фланцы

B = малый штекер для постоянного тока
D = большой штекер для переменного тока
F = большой штекер с лампой для пер. и пост. т W

024G 24 В постоянного тока
098G 98 В постоянного тока
196G 196 В постоянного
110W 110 В переменного тока
220W 220 В переменного тока

17 = без тока закрыт (NC)
18 = без тока открыт (NO)



**КОМБИНИРОВАННЫЕ
КЛАПАНЫ**

www.hl-hydraulik.de

Тип 2/2 ходовой клапан

Среда	Сжатый воздух, вода, масло	Материал	Высокосортная сталь, латунь
Эксп. давление	250 бар	Условный проход*	16 мм
фильтрация	80 мик	Напряжение*	24 В, 48 В, 98 В, 196В GL
Вид уплотнения	Мягкое уплотнение	С выпрямителем	110 В/50 Гц, 220 В/50 Гц WS

Другие напряжения и условные проходы по запросу.

Символ



Функциональное описание

Этот клапан может использоваться везде, где воздух из ёмкостей под высоким давлением поступает в ёмкость с более низким давлением. Считывание давления обоих входов устанавливает, что клапан даже тогда остаётся герметично закрытым, когда давление в соединении высокого давления 1 опускается ниже уровня в соединении 2.

Дополнительно встроенный фильтр предотвращает загарязнение элементов управления и, благодаря этому, обеспечивает длительное безупречное функционирование. Специальная конструкция фильтра позволяет легко производить очистку, так что расходы на техническое обслуживание в сравнении с подобными устройствами значительно ниже. Чрезвычайно компактная конструкция даёт возможность использования клапана в совершенно разных условиях. Клапан оснащён двумя соединениями, так что, с одной стороны возможен магистральный монтаж, а с другой – соединение снизу или сбоку.

Детальная схема

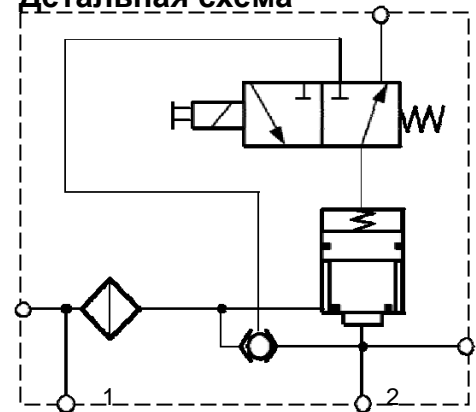

Размеры

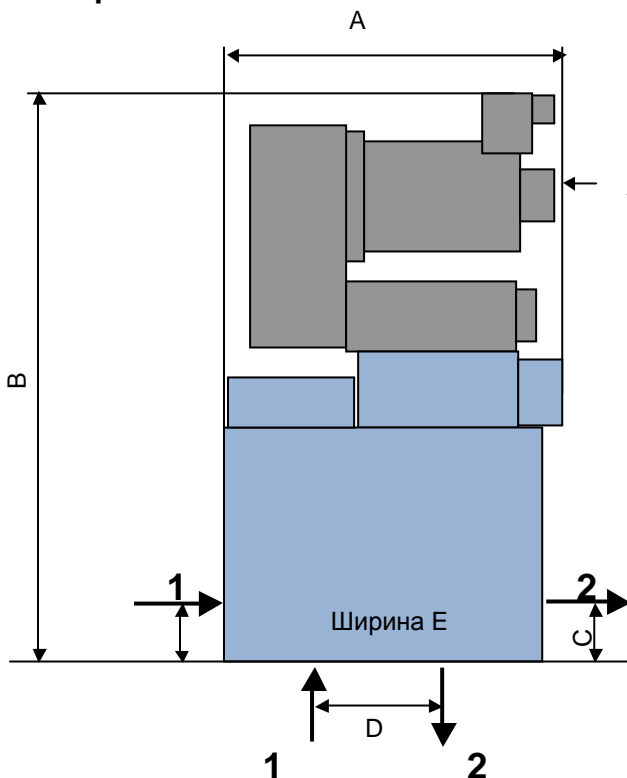

NW	Соединения			A	B	C	D	E
16	G1/2"	G3/4"	SAE 3/4" стандарт	200	325	32	70	70

← Аварийное русное воздействие

Ключ заказа с примером

R11	016	17	024G	B	KV4
-----	-----	----	------	---	-----

B = малый штекер для постоянного тока
D = большой штекер для переменного тока
F = большой штекер с лампой для пер. и пост. т

024G = 24В постоянный ток
098G = 98В постоянный ток
196G = 196В постоянный ток
110W = 110В переменный ток
220W = 220В переменный ток

17 = без тока закрыт (NC)
18 = без тока открыт (NO)



**КОМБИНИРОВАННЫЕ
КЛАПАНЫ**

www.hl-hydraulik.de

тип 2/2 ходовый клапан

Среда: Вода, эмульсия
Эксп. давление: 350 бар
фильтрация: 25 мик
Вид уплотнения: Мягкое уплотнение
* Другие напряжения и условные проходы по запросу.

материал: Высококортовая сталь,
Условный проход*: 16, 25, 32 мм
напряжение*: 24 В, 48 В, 98 В, 196 В GL
С выпрямителем: 110 В/50 Гц, 220 В/50 Гц WS

Символ

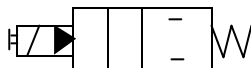

модели
пс и по возможны

Функциональное описание

Это клапан может использоваться везде, где необходимо герметичное заперение среды. В зависимости от управления этот клапан двусторонне проходной и запорный. Могут поставляться закрытые и открытые варианты безтока.

Модульная конструкция позволяет блочный монтаж с размерами по DIN24342 или трубопроводный монтаж при использовании соответствующего корпуса. Корпус оснащён двумя соединениями, так что, с одной стороны возможен магистральный монтаж, а с другой – соединение снизу или сбоку. На выбор могут предоставляться соединения для внешних соединений.

Детальная схема

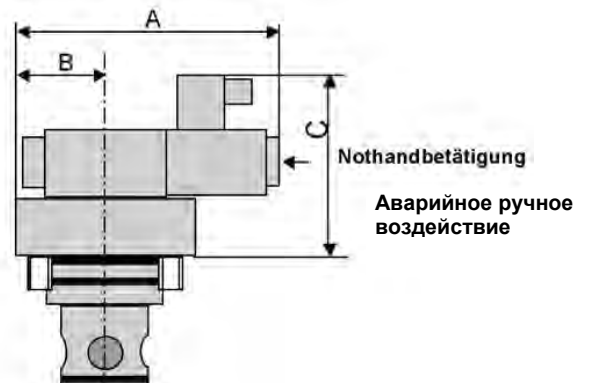
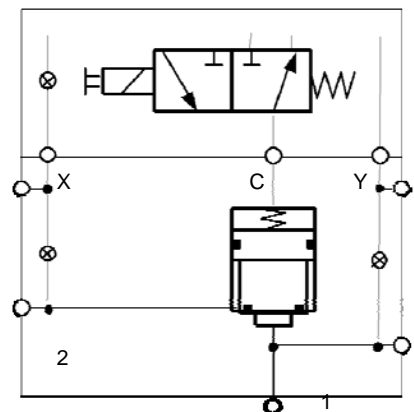

Размеры

NW	соединения 1,2			A	B	C	D	E	F	G	H
16	G1/2"	G3/4"	SAE 3/4" стандарт	180	33	130	32	71	235	190	65
25	G3/4"	G1"	SAE 1" стандарт	190	43	130	36	86	260	200	85
32	G1"	G1 1/4"	SAE 1 1/4" стандарт	198	51	130	43	103	285	207	102

Ключ заказа с примером

EO 016 WX 08 6 D 17 FS 024G B KV5

016 = условный проход 16
025 = условный проход 25
032 = условный проход 32

B = малый штекер для постоянного тока
D = большой штекер для переменного тока
F = большой штекер с лампой для пер. и пост. т В

024G 24 В постоянного тока
098G 98 В постоянного тока
196G 196 В постоянного
110W 110 В переменного тока
220W 220 В переменного тока

17 = без тока закрыт (NC)
18 = без тока открыт (NO)

EO = Клапан, встраиваемый блоком
R1 = NW16 с G1/2" соединения
R2 = NW16 с G3/4" соединения
R3 = NW16 с SAE 3/4" фланцы
R4 = NW25 с G3/4" соединения
R5 = NW25 с G1" соединения
R6 = NW25 с SAE 1" фланцы
R7 = NW32 с G1" соединения
R8 = NW32 с G1 1/4" соединения
R9 = NW32 с SAE 1 1/4" фланцы

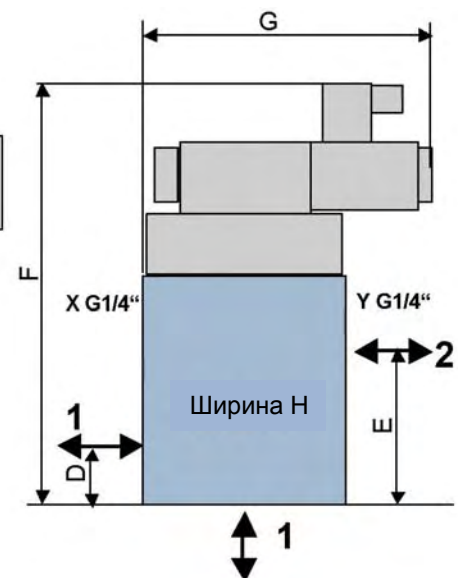



**КОМБИНИРОВАННЫЕ
КЛАПАНЫ**

www.hl-hydraulik.de

тип клапан для ограничения давления с электрической разгрузкой

Среда	Вода, эмульсия	Материал	Высокосортная сталь, латунь
Экспл. давление	350 бар	Условный проход*	16, 25, 32 мм
Фильтрация	25 мик	Напряжение*	24 В, 48 В, 98 В, 196 В GL
Уплотнение	металлическое	С выпрямителем	110 В/50 Гц, 220 В/50 Гц WS

*другие напряжения и условные проходы по запросу.

СИМВОЛ

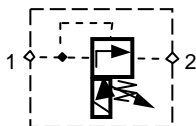

модель
пс м по возможна

Функциональное описание

Этот клапан может быть использован везде, где среда должна быть защищена от недопустимо высокого давления, а ненапорный проход через клапан должен производиться электрически выборочно. В зависимости от управления этот клапан может использоваться для последовательных функций давлений. Могут поставляться закрытые и открытые варианты безтока.

Модульная конструкция позволяет блочный монтаж с размерами по DIN24342 или трубопроводный монтаж при использовании соответствующего корпуса. Корпус оснащён двумя соединениями, так что, с одной стороны возможен магистральный монтаж, а с другой – соединение снизу или сбоку. На выбор могут предоставляться соединения для внешних соединений.

Детальная схема

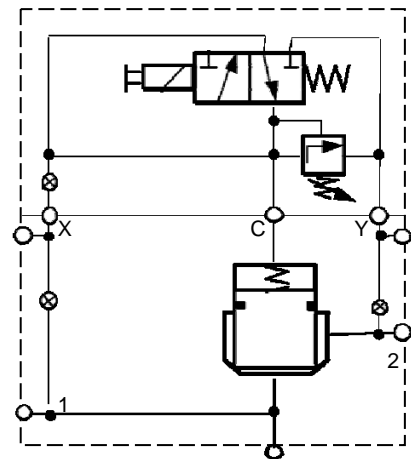

Размеры

NW	Соединения 1,2			A	B	C	D	E	F	G	H
16	G1/2"	G3/4"	SAE 3/4" стандарт	275 (180)	128 (43)	165	32	70	210	275 (190)	65
25	G3/4"	G1"	SAE 1" стандарт	275 (190)	128 (53)	165	36	85	235	275 (200)	85
32	G1"	G1 1/4"	SAE 1 1/4" стандарт	275 (198)	128 (60)	165	43	102	260	275 (207)	102

Модель NO (без тока открыто, модель NC (без тока закрыто) магнит и настройка клапана для ограничения давления в том же направлении - размеры в (синий)

Ключ заказа с примером

EO	016	WX	05	2	D	25	FS	024G	B	H KV6
----	-----	----	----	---	---	----	----	------	---	-------

- 016 = условный проход 16
- 025 = условный проход 25
- 032 = условный проход 32

- B = малый штекер для постоянного тока
- D = большой штекер для переменного тока
- F = большой штекер с лампой для пер. и пост. т W

- EO = Клапан, встраиваемый блоком
- R1 = NW16 сG1/2" соединения
- R2 = NW16 сG3/4" соединения
- R3 = NW16 с SAE 3/4" фланцы
- R4 = NW25 с G3/4" соединения
- R5 = NW25 с G1" соединения
- R6 = NW25 с SAE 1 фланцы
- R7 = NW32 с G1" соединения
- R8 = NW32 с G1 1/4" соединения
- R9 = NW32 с SAE 1 1/4" фланцы

- 024G 24 В постоянного тока
- 098G 98 В постоянного тока
- 196G 196 В постоянного
- 110W 110 В переменного тока
- 220W 220 В переменного тока

- 25 = без тока закрыт (NC)
- 26 = без тока открыт (NO)

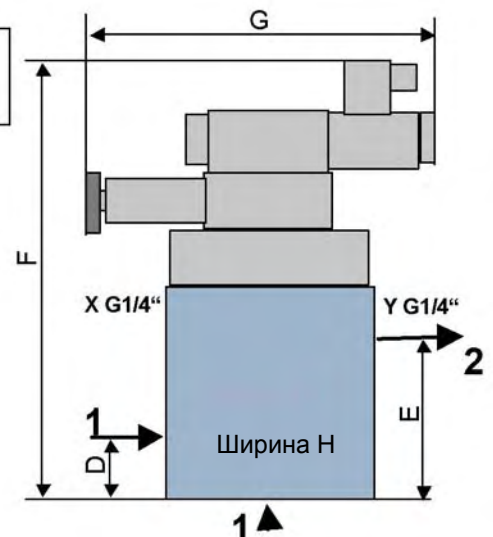
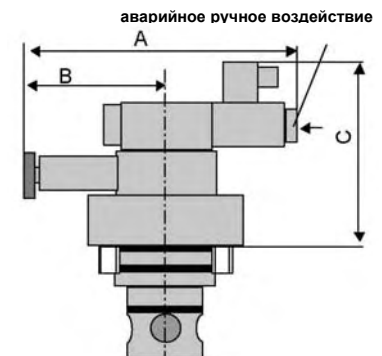



КОМБИНИРОВАННЫЕ КЛАПАНЫ

тип Клапан ограничения давления

среда	Вода, эмульсия	материал	Высокосортная
Эксплуатационн	350 бар	Условный*	16, 25, 32 мм
фильтрация	25 мик		
уплотнение	металлическое		

*другие условные проходы по запросу.

СИМВОЛ

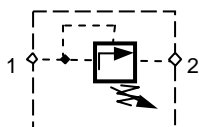

Функциональное описание

Этот клапан может быть использован везде, где среда должна быть защищена от недопустимо высокого давления. В зависимости от управления этот клапан может использоваться для последовательных функций давлений.

Модульная конструкция позволяет блочный монтаж с размерами по DIN24342 или трубопроводный монтаж при использовании соответствующего корпуса. Корпус оснащён двумя соединениями, так что, с одной стороны возможен магистральный монтаж, а с другой – соединение снизу или сбоку. На выбор могут предоставляться соединения для внешних соединений.

Детальная схема

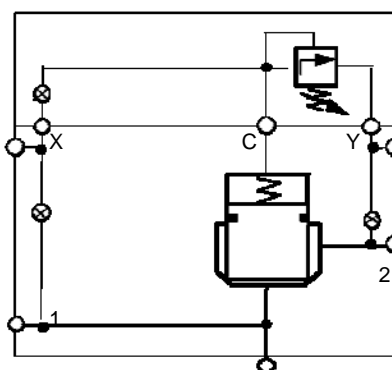

Размеры

NW	соединения 1,2			A	B	C	D	E	F	G	H
16	G1/2"	G3/4"	SAE 3/4" стандарт	160	128	70	32	71	175	170	65
25	G3/4"	G1"	SAE 1" стандарт	170	128	70	36	86	200	180	85
32	G1"	G1 1/4"	SAE 1 1/4" стандарт	180	128	70	43	103	225	187	102

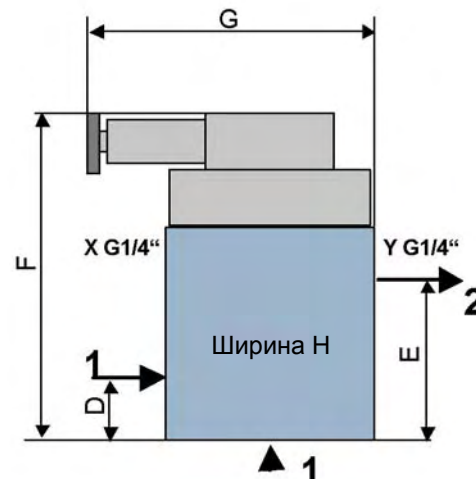
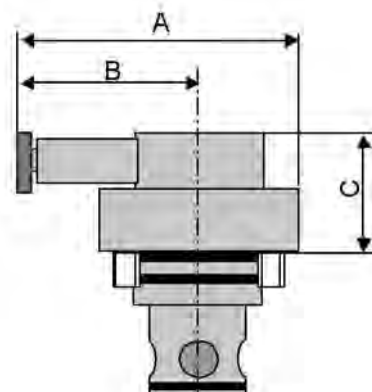

ключ заказа с примером

EO	016	DX	05	2	D	23	FS	0000	0	H KV7
----	-----	----	----	---	---	----	----	------	---	-------

016 = условный проход 16
025 = условный проход 25
032 = условный проход 32

EO = клапан, встраиваемый блоком

- R1 = NW16 сG1/2" Anschlüssen
- R2 = NW16 mit G3/4" Anschlüssen
- R3 = NW16 mit SAE 3/4" Flanschen
- R4 = NW25 с G3/4" соединения
- R5 = NW25 с G1" соединения R6
= NW25 mit SAE 1 Flanschen
- R7 = NW32 с G1" соединения
- R8 = NW32 сG1 1/4" соединения
- R9 = NW32 с SAE 1 1/4" фланцы



КОМБИНИРОВАННЫЕ КЛАПАНЫ

www.hl-hydraulik.de

тип Клапан для снижения давления

Среда	Вода, эмульсия	матриал	Высокосортная сталь, латунь
Эксплуатационн	350 бар	Условный проход*	16, 25, 32 мм
Фильтрация	25 мик		
Вид уплотнения	металлическое		

*другие условные проходы по запросу.

СИМВОЛ

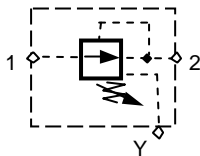

Функциональное описание

Этот клапан применяется везде, где давление вторичное должно оставаться постоянным независимо от первичного давления. В зависимости от управления этот клапан может использоваться для последовательных функций давлений.

Модульная конструкция позволяет блочный монтаж с размерами по DIN24342 или трубопроводный монтаж при использовании соответствующего корпуса. Корпус оснащён двумя соединениями, так что, с одной стороны возможен магистральный монтаж, а с другой – соединение снизу или сбоку. На выбор могут предоставляться соединения для внешних соединений

Детальная схема

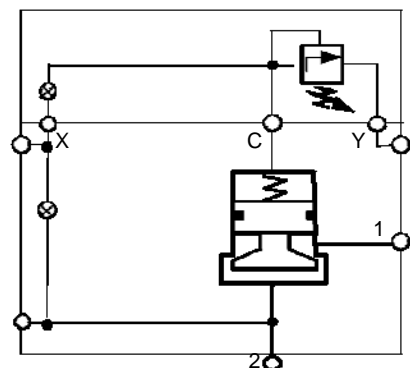

Размеры

NW	соединения 1,2			A	B	C	D	E	F	G	H
16	G1/2"	G3/4"	SAE 3/4" стандарт	160	128	70	32	71	175	170	65
25	G3/4"	G1"	SAE 1" стандарт	170	128	70	36	86	200	180	85
32	G1"	G1 1/4"	SAE 1 1/4" стандарт	180	128	70	43	103	225	187	102

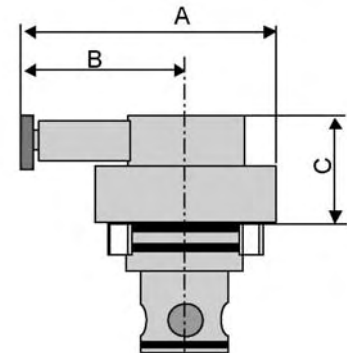

Ключ заказа с примером

EO	016	DX	05	2	D	24	FS	0000	0	H KV8
----	-----	----	----	---	---	----	----	------	---	-------

016 = условный проход 16
025 = условный проход 25
032 = условный проход 32

EO = клапан, встраиваемый блоком

- R1 = NW16 с G1/2" Anschlüssen
- R2 = NW16 mit G3/4" Anschlüssen
- R3 = NW16 mit SAE 3/4" Flanschen
- R4 = NW25 с G3/4" соединения
- R5 = NW25 с G1" соединения R6
= NW25 mit SAE 1 Flanschen
- R7 = NW32 с G1" соединения
- R8 = NW32 с G1 1/4" соединения
- R9 = NW32 с SAE 1 1/4" фланцы

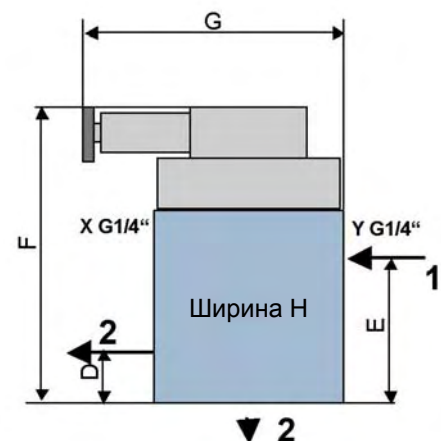



**КОМБИНИРОВАННЫЕ
КЛАПАНЫ**

www.hl-hydraulik.de

Тип возвратные и гидравлически управляемые клапаны

Среда	Вода, эмульсия	Матриал	Высокосортная сталь
Эксплуатационное давление	350 бар	Условный проход*	10, 16, 25, 32, 40 мм
Фильтрация	25 мик		
Вид уплотнения	металлическое		

* другие условные проходы по запросу.

Символ

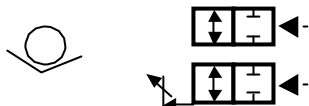

Функциональное описание

Этот клапан применяется везде, где необходим запор прохода в одном направлении или гидравлическое управление клапаном. Клапаны могут быть оснащены ограничителем хода, который может использоваться для механического запора клапана.

Модульная конструкция позволяет блочный монтаж с размерами по DIN24342 или трубопроводный монтаж при использовании соответствующего корпуса. Корпус оснащён двумя соединениями, так что, с одной стороны возможен магистральный монтаж, а с другой – соединение снизу или сбоку. На выбор могут предоставляться соединения для внешних соединений

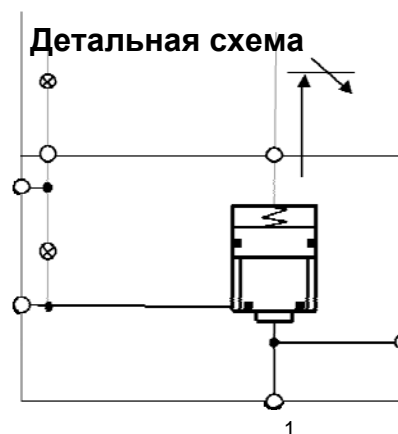

Размеры

NW	Соединения		A	C	B	D	E	F	G	H
10		G1/2"	52	50	25	26	55	125	70	52
16	G1/2"	G3/4" SAE 3/4" стандарт	65	75	40	32	71	180	85	65
25	G3/4"	G1" SAE 1" стандарт	85	92	57	36	86	222	105	85
32	G1"	G1 1/4" SAE 1 1/4" стандарт	102	114	79	39	103	269	120	102
40		G1 1/2" SAE 1 1/2" стандарт	125	120	80	47	116	300	145	125

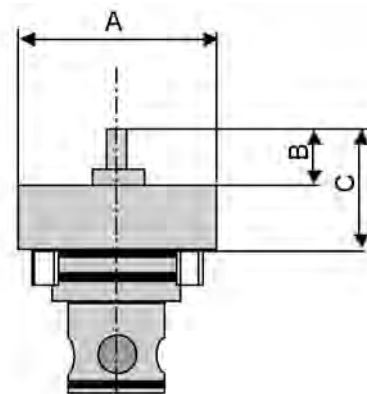

Ключ заказа с примером

EO 016 SX 08 6 D 11 F0 0000 0 0 KV9

010 = условный проход 10
bis
040 = условный проход 40

02 = крышка без ограничителя хода
11 = крышка с ограничителем хода

HX = без ограничителя хода
SX = ограничитель хода

EO = клапан, встраиваемый блоком
R1 = NW16 с G1/2" соединения
R2 = NW16 с G3/4" соединения
R3 = NW16 с SAE 3/4" фланцы
R4 = NW25 с G3/4" соединения
R5 = NW25 с G1" соединения
R6 = NW25 с SAE 1 фланцы R7 :
NW32 с G1" соединения
R8 = NW32 с G1 1/4" соединения
R9 = NW32 с SAE 1 1/4" фланцы

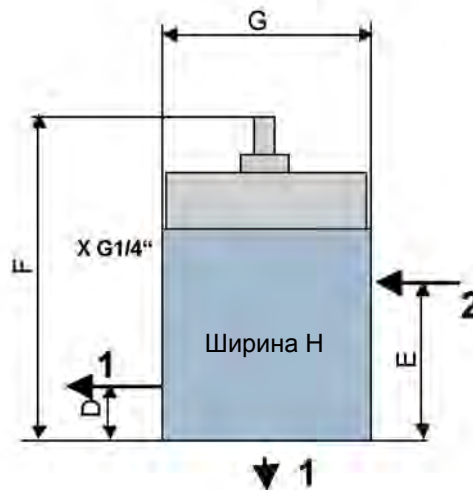

**КОМБИНИРОВАННЫЕ
КЛАПАНЫ**www.hl-hydraulik.de**Тип 2/2 дроссельный последовательный клапан 850193**

Такие прочные дроссельные клапаны подходят для герметичного запирания и дросселирования жидких сред.

Главный поршень клапана настраивается гидравлически и следует настройкам преднастроенного шпинделя, за счёт усилия настройки заметно снижаются. Западание кнопки и нефункционирование клапана после долгого простоя теперь практически невозможно. Патентованная система для глушения главного поршня препятствует взвинчиванию системы и позволяет использовать систему в водногидравлической циркуляции.

Технические данные:

Экспл. давление: до 350 бар

Условный проход: 16,25,32 мм

Экспл. среды: вода, эмульсия, масло, прочее по запросу

материал: высокосортная сталь, витон, тефлон

температура окружающей среды: 0-50 °C

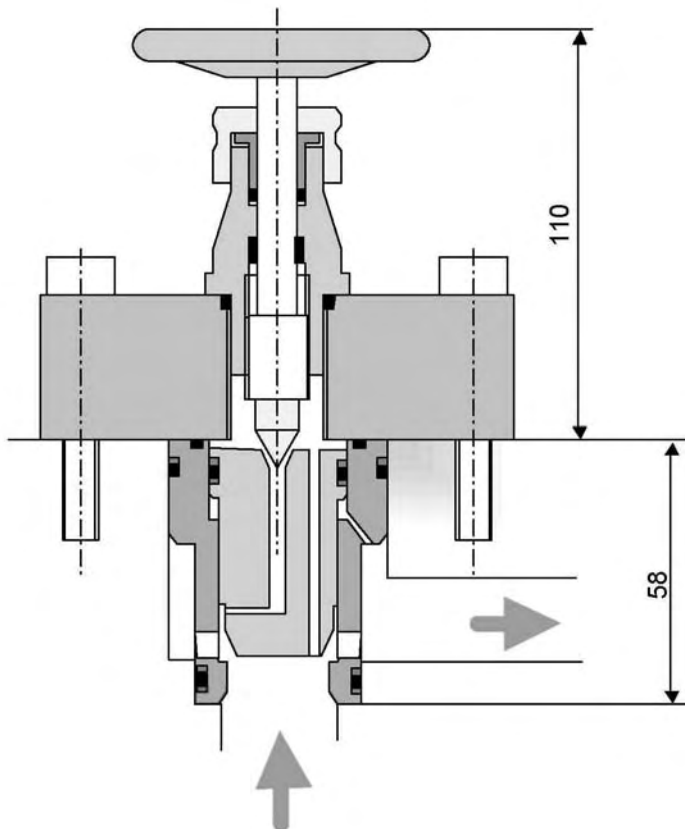



**КОМБИНИРОВАННЫЕ
КЛАПАНЫ**

www.hl-hydraulik.de

2/2 ходовой клапан

Такие электрогидравлически управляемые ходовые клапаны с картриджной конструкцией подходят благодаря своей прочности для использования в экстремальных условиях, в сталепрокатной и алюминиевой промышленности. В качестве эксплуатационной среды выступают вода, масло, эмульсии, окалинные воды. Клапаны производятся в виде монтажных блоков, панелей, трубопроводных версий.

Технические данные:

Условный проход	10,16, 25 мм	3/8" 5/8", 1"
Гидр. Экспл. давление	800 бар max	11600psi max
Уплотнения	витон/тефлон	
Вспомогательное давление	2 -10 бар	30 – 140 psi
Вспомогательная среда	воздух	
Рекомендуемая фильтрация	50 микрон	
Потребление электроэнергии	43 Вт	

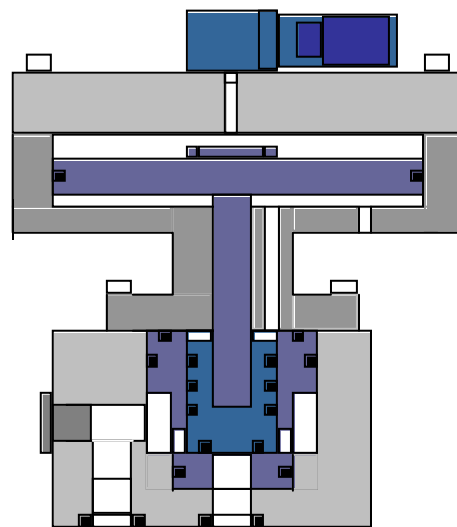

Гидравлический спад давления Вода

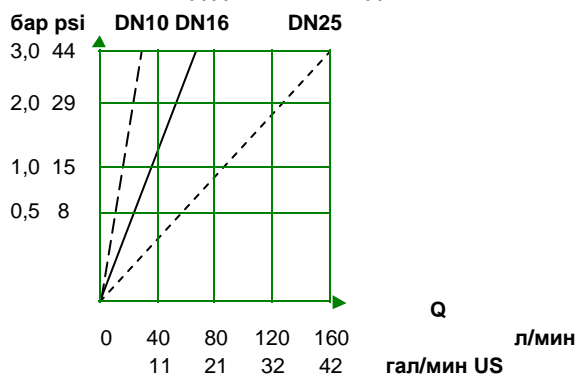

Необходимое преддавление

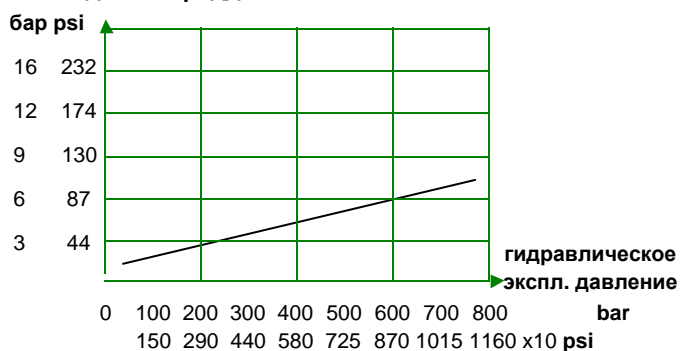

Размеры

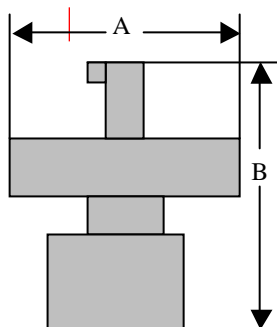

ND	10(3/8)	16 (5/8)	25 (1)
A	180(7.2)	220(8.7)	425(17)
B	180(7.2)	220(8.7)	455(18.2)

мм / (в)

Символ

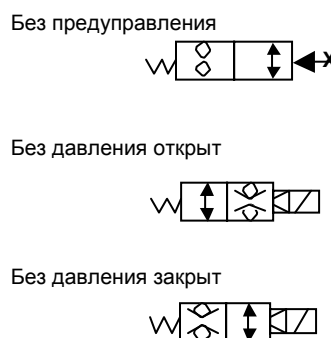



КОМБИНИРОВАННЫЕ КЛАПАНЫ

www.hl-hydraulik.de

2/2 ходовой клапан

Такие электрогидравлически управляемые ходовые клапаны с картриджной конструкцией подходят благодаря своей прочности для использования в экстремальных условиях, в сталепрокатной и алюминиевой промышленности. В качестве эксплуатационной среды выступают вода, масло, эмульсии, окалинные воды. Клапаны производятся в виде монтажных блоков, панелей, трубопроводных версий.

Технические данные:

Условный проход	10, 16, 25 мм	3/8" 5/8", 1"
Гидр. Экспл. давление	800 бар max	11600 psi max
Уплотнения	витон/тефлон	
Вспомогательное давление	2 -16 бар	30 – 230 psi
Вспомогательная среда	воздух	
рекомендуемая фильтрация	50 микрон	
потребление электроэнергии	43 Вт	

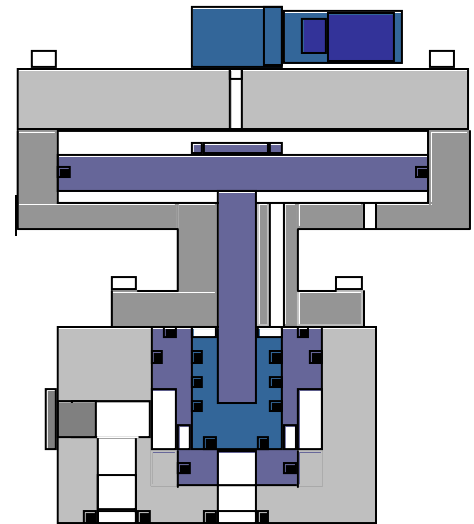

Гидравлический спад давления Вода

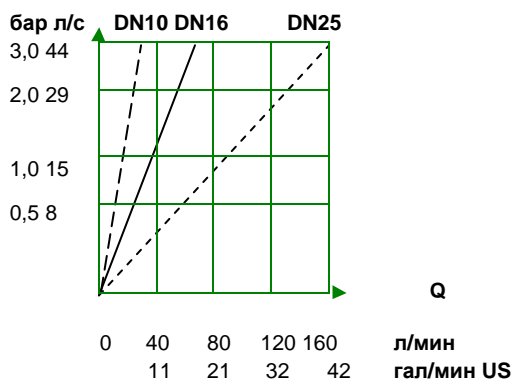

Необходимое преддавление

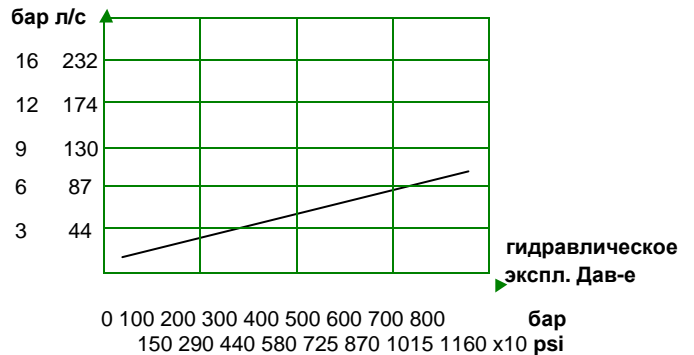

Размеры

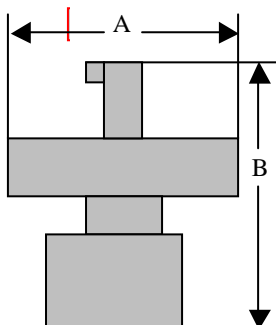

ND	10(3/8)	16 (5/8)	25 (1)
A	180(7.2)	220(8.7)	425(16.7)
B	200 (8)	240 (9.5)	475(18.7)

мм / (в)

Символ

Без предупреждения

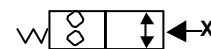

Без давления открыт

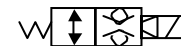

без давления закрыт

