



Cartridgeventile nach DIN24342 in Edelstahl

Die Ventile eignen sich zum Einsatz in Wasser-, Öl- und Druckluftkreisläufen.

Sie zeichnen sich durch kompakte Bauweise, hohe Zuverlässigkeit und geringen Wartungsaufwand aus. Durch vielfältige Kombinationsmöglichkeiten lassen sich diese Ventile universell für Wege -, Druck- und Drosselfunktionen einsetzen.

Besondere Vorteile bietet die Weichsitzventilbaureihe, die eine leckagefreie Funktion ermöglicht.

Lieferprogramm:

Cartridges für Wegefunktionen

Weichsitzventile NG10 bis 100 für Wasser, Öl und Druckluft bis 350bar

Weichsitzventile NG10 bis 250 für Wasser, Zunderwasser und Öle bis 350bar

Weichsitzventile NG 16 bis 40 für Wasser, Öl und Druckluft bis 800bar

Hartsitzventile NG 16 bis 32 für Wasser und Öl bis 350bar

Cartridges für Druckbegrenzungsfunktionen

Hartsitzventile NG16 bis 32 für Wasser und Öl bis 350bar

Cartridges für Druckminderfunktionen

Hartsitzventile NG16 bis 32 für Wasser und Öl bis 350bar

CARTRIDGEPROGRAMM

www.hl-hydraulik.de

Arbeitsweise

Diese Cartridgeventile wurden speziell für den Einsatz mit Sondermedien entwickelt:

- Kein metallischer Kontakt der Gleitflächen
 - daher auch in Medien mit fehlenden Schmiereigenschaften einsetzbar.
- Trennung aller Arbeitsräume durch Weichdichtungen
 - daher auch für hohe Drücke, extrem dünnflüssige Medien und Gase geeignet.
- Spezielle Strömungsgeometrien und nichtrostende Materialien
 - daher auch Klarwasser und Zunderwasser geeignet

Eine wichtige Größe für die Funktion des Cartridgeventils ist das Flächenverhältnis zwischen Steuerfläche Ax und der Sitzfläche Aa bzw. Ringfläche Ab. Ist das Flächenverhältnis 1:1 kann das Ventil nur in einer Richtung durchströmt werden. Bei Ventilen mit einem Flächenverhältnis von 1:1,6 oder 1:2 kann das Ventil beidseitig durchströmt werden, wobei diese Ausführung für Druckfunktionen jedoch ungeeignet ist, da eine Druckübersetzung gegeben ist, die eine Voröffnung des Vorsteuerventils zur Folge hat.

Weichsitzventile eignen sich hervorragend für alle Sperrfunktionen, da bei dieser Dichtungsart ein absolut leakagefreies Dichten auch über einen längeren Zeitraum hinweg möglich ist. Diese Ventile sind daher auch für Druckluft und extrem hohe Drücke geeignet. Hartsitzventile eignen sich in erster Linie für Druck und Steuerfunktionen, da die Sitzgeometrie auch bei kleinen Kolbenhüben und problematischen Medien wie Klarwasser verschleißunempfindlich ist.

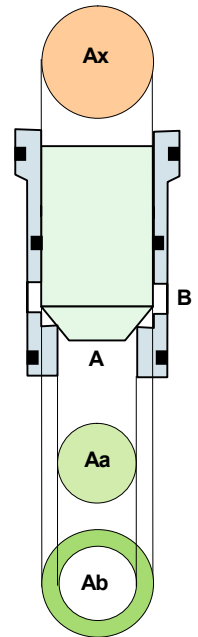

Kennlinien

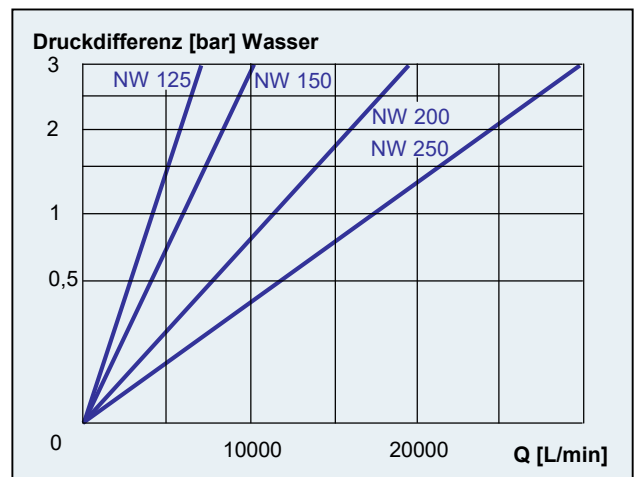
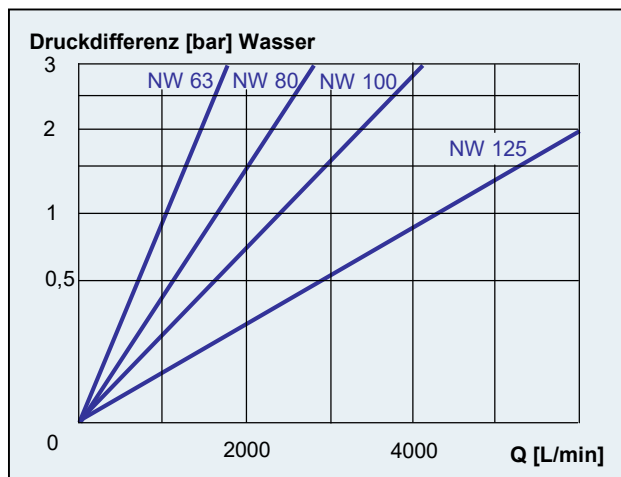
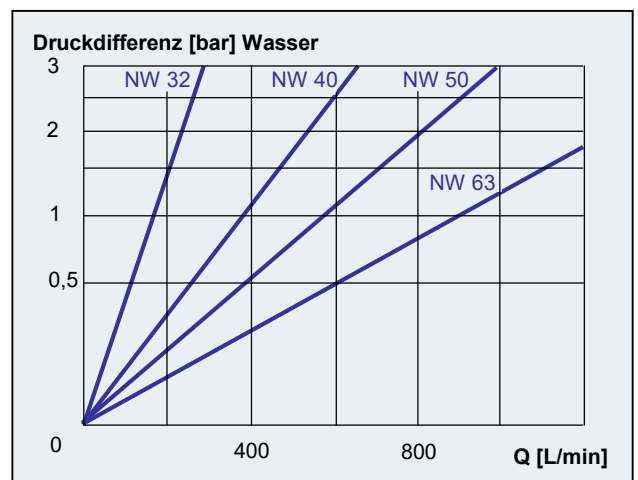
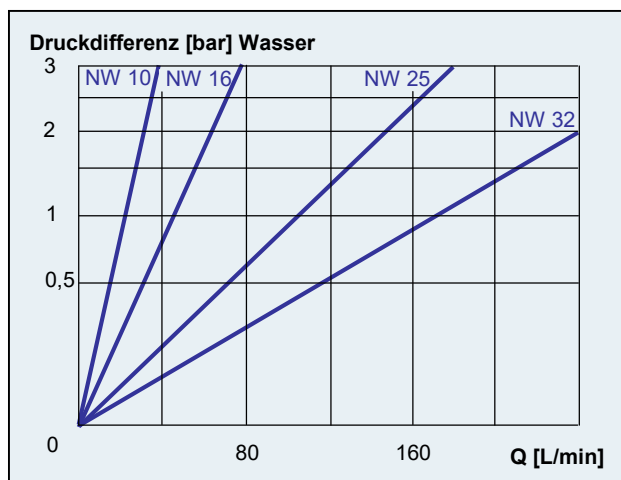

CARTRIDGEPROGRAMM

www.hl-hydraulik.de

Cartridge Ventil Type 1

Für Wege-, Druck- und Stromfunktionen
Abmessungen nach DIN 24342
Material: Edelstahl
Metallisch dichtend
Flächenverhältnis: 1:1 / 45°

Beispiel / Bestellschlüssel

EO - 025 - 00 - 0.0 - 1D / 0

└─ Nennweite 016, 025, 032

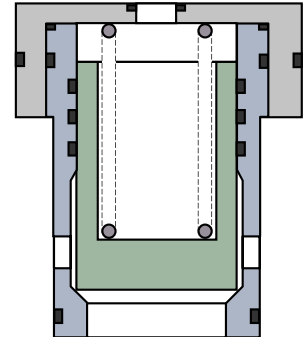

Cartridge Ventil Type 2

Für Druckfunktionen
Abmessungen nach DIN 24342
Material: Edelstahl
Metallisch dichtend
Flächenverhältnis: 1:1 / 15°

Beispiel / Bestellschlüssel

EO - 025 - 00 - 0.0 - 2D / 0

└─ Nennweite 016, 025, 032

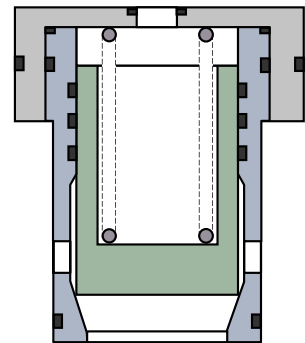

Cartridge Ventil Type 3

Für Wege- und Absperrfunktionen
Abmessungen nach DIN 24342
Material: Edelstahl
Metallisch dichtend
Flächenverhältnis: 1:1.6 / 45°

Beispiel / Bestellschlüssel

EO - 025 - 00 - 0.0 - 3D / 0

└─ Nennweite 016, 025, 032

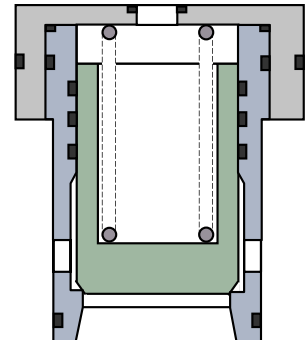

Cartridge Ventil Type 4

For pressure reducing, check and flow control functions
Abmessungen nach DIN 24342
Material: Edelstahl
Metallisch dichtend
Flächenverhältnis: 1:1

Beispiel / Bestellschlüssel

EO - 025 - 00 - 0.0 - 4D / 0

└─ Nennweite 016, 025, 032

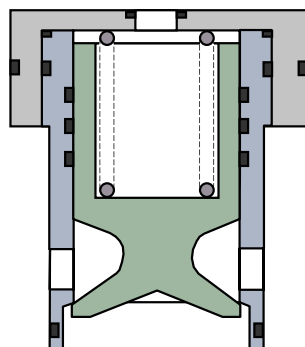

CARTRIDGEPROGRAMM

www.hl-hydraulik.de

Cartridgeventil Typ 6

Einsetzbar für alle Wege- und Sperrfunktionen.

Einbauraum nach DIN

Material Edelstahl, Weichsitz mit metallischer Abstützung in gasdichter Ausführung

Standard- und Rückschlagventile Flächenverhältnis 1:2

Andere Typen 1:1,6

Bestellschlüssel mit Beispiel

EO - 125 - 00 - 5.5 - 6D / Z

/ S = Standardausführung
/ R = Rückschlagventilausführung
/ A = Aktiv
/ Z = Zunderwasserausführung
/ H = Hochdruckausführung

Düse Durchmesser in mm
nur bei Ausführung Z möglich

Nennweite 010, 016, 025, 032, 040, 050, 063,
080, 100, 125, 150, 200, 250mm

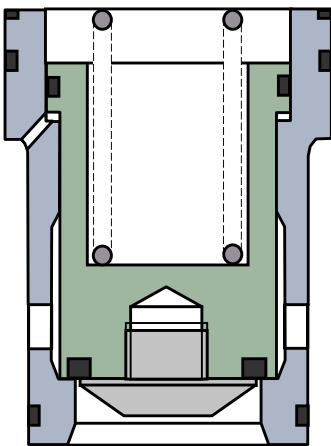

**Standardausführung
Typ 6D / S**

350bar - NW 010 bis 100
für Wasser, Öl und Druckluft.
Einsatz in Zunderwässern bis
NW 050

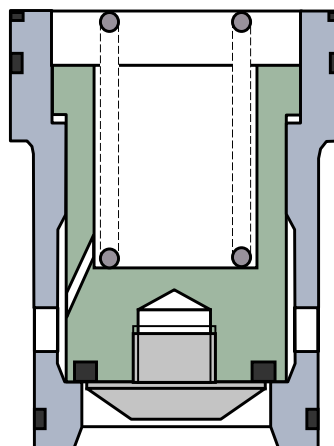

**Rückschlagventilausführung
Typ 6D / R**

bis 350bar - NW 010, 016, 025
für Wasser, Zunderwasser, Öl,
Druckluft.

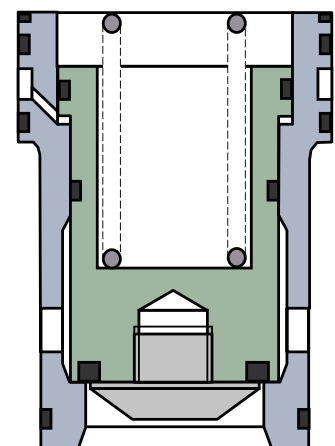

**Aktivausführung
Typ 6D / A**

bis 350 bar - NW 16 bis 100
für Wasser, Öl und Druckluft

CARTRIDGEPROGRAMM

www.hl-hydraulik.de

Hochdruckausführung Typ 6D / H

NW 016 bis 040 für Wasser und Öl.

Diese Baureihe ist ausgelegt für Drücke bis 800bar. Ein Öffnen und Schließen unter Druck im Dauerbetrieb ist zulässig bei einer Druckdifferenz von:

- Öl und Emulsion bis 800bar
- Wasser mit mehr als 5% Ölanteil bis 600bar
- Wasser bis 500 bar
- Luft bis 800bar (mit nachgeschalteter Drossel)

Bedingt durch die vergrößerten Wandstärken reduziert sich der Durchflussquerschnitt entsprechend.

Zur Ermittlung der Durchflussmengen gilt:

- NW 16 = Kennlinie NW 10
- NW 25 = Kennlinie NW 16
- NW 32 = Kennlinie NW 25
- NW 40 = Kennlinie NW 32
- NW 50 = Kennlinie NW 40

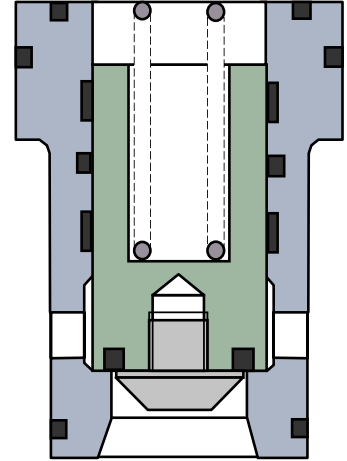

Zunderwasserausführung Typ 6D / Z

bis 350bar - NW 063 bis 250

NW 63 – 100 Flächenverhältnis 1:2

NW 125 – 250 Flächenverhältnis 1:1,6

für Wasser, Zunderwasser und Öl.

Siehe auch Katalog DE2.5

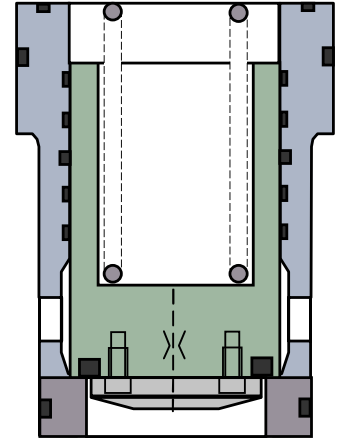
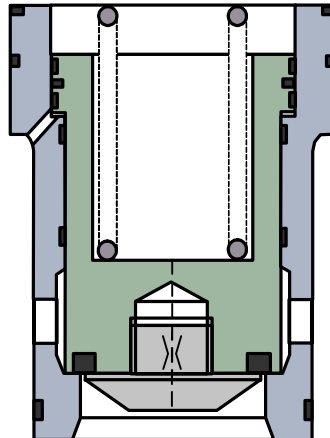

Handabsperrenteil Typ 7D

bis 350bar - NW 025 bis 200

für Wasser, Zunderwasser und Öl.

Dieses Ventil eignet sich durch seine servohydraulische Verstellung ideal zum Absperrn von Medien bei hohem Druck, wobei die erforderlichen Handkräfte auch nach längerem Stillstand gering sind.

Die Betätigungsspindel sichert den Kolben des Ventiles mechanisch, so dass unabhängig vom Betriebsdruck der Ventilkolben in geschlossenem Zustand blockiert werden kann.

Siehe auch Katalog DE2.4.13

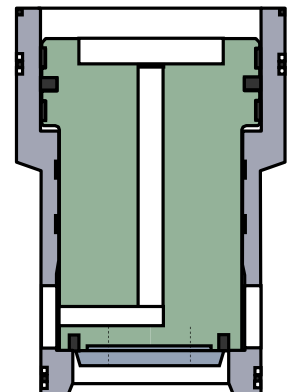

CARTRIDGEPROGRAMM

www.hl-hydraulik.de

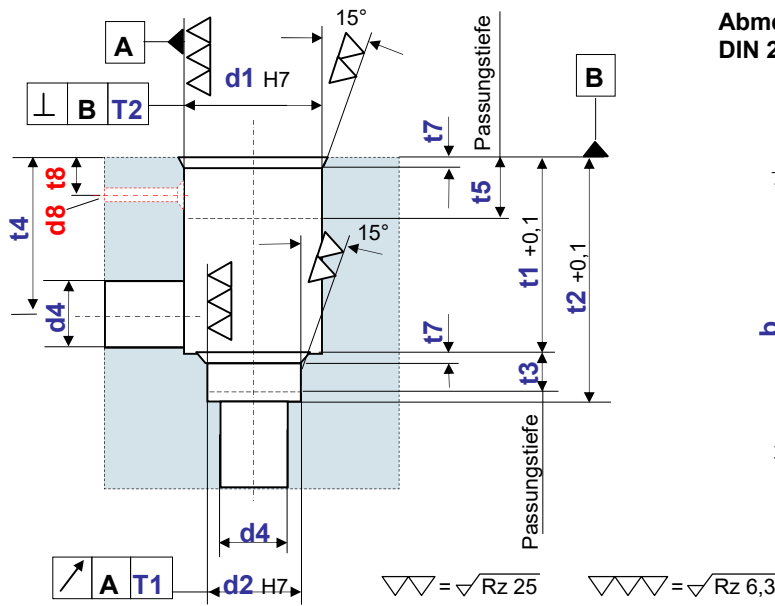

Abmessungen
DIN 24342, DN10-63

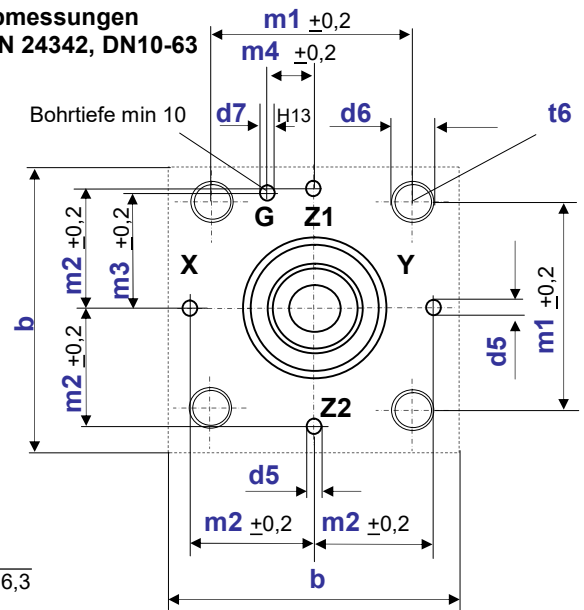

Abmessungen DIN 24342, DN80-100

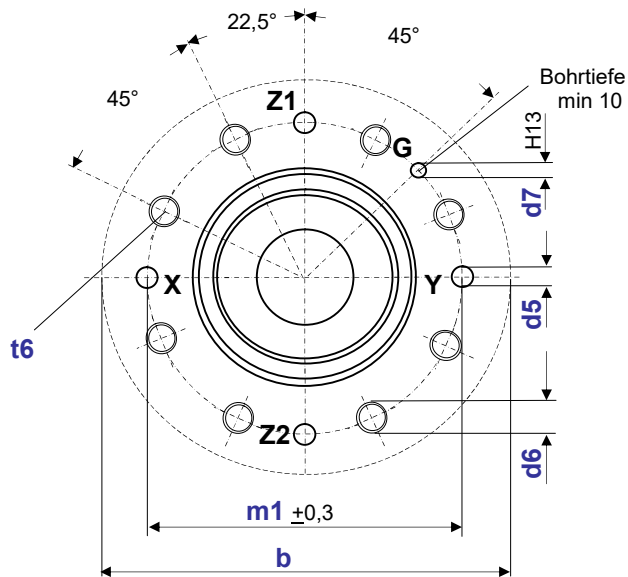

Abmessungen DIN 24342, DN125-250

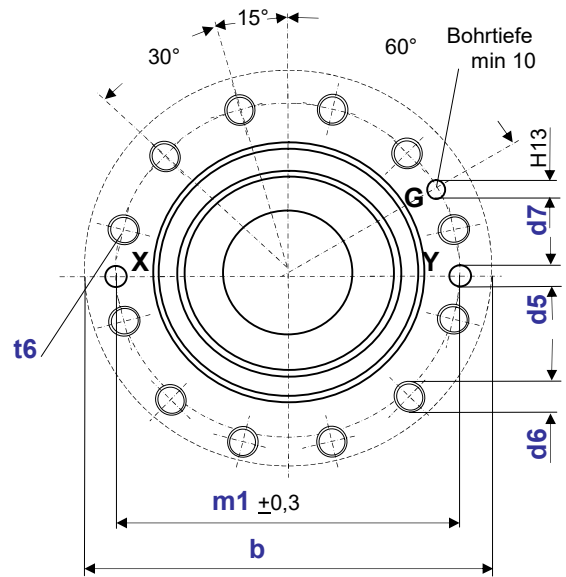

DN	b	d1	d2	d4	d5	d6	d7	d8	m1	m2	m3	m4	t1	t2	t3	t4	t5	t6	t7	t8	T1	T2
10	52	20	16	10	3	M5	3	-	40	19	17	12	26	35	8	20	13	10	1,5	-	0,03	0,05
16	65	32	25	16	4	M8	4	4	46	25	23	10,5	43	56	11	34	24	20	2	13	0,03	0,05
25	85	45	34	25	6	M12	6	5	58	33	29	16	58	72	12	44	30	25	2,5	15	0,03	0,05
32	102	60	45	32	8	M16	6	5	70	41	35	17	70	85	13	52	34	35	2,5	21	0,03	0,1
40	125	75	55	40	10	M20	6	6	85	50	42,5	23	87	105	15	64	42	35	3	27	0,05	0,1
50	140	90	68	50	10	M20	8	8	100	58	50	30	100	122	17	72	46	40	4	30	0,05	0,1
63	180	120	90	63	12	M30	8	8	125	75	62,5	38	130	155	20	95	62	55	4	40	0,05	0,2
80	250	145	110	80	16	M24	10	10	200	-	-	-	175	205	25	130	88	45	5	55	0,05	0,2
100	300	180	135	100	20	M30	10	10	245	-	-	-	210	245	29	155	110	55	5	60	0,05	0,2
125	360	220	180	125	20	M33	10	-	290	-	-	-	264	305	41	188	50	70	5	-	0,05	0,2
150	400	255	210	150	20	M36	10	-	330	-	-	-	310	355	41	225	55	70	5	-	0,05	0,2
200	530	355	275	200	20	M48	10	-	435	-	-	-	410	455	41	300	55	95	5	-	0,05	0,2
250	625	430	306	250	20	M48	10	-	530	-	-	-	510	555	41	375	60	95	5	-	0,05	0,2

Für Einbaudetails Cartridgeventile 6D/A (Aktiv) bitte separates Datenblatt beachten

DECKEL FÜR CARTRIDGES www.hl-hydraulik.de

Diese Edelstahldeckel finden Verwendung beim Aufbau kompletter Steuerungen mit Schrupp Cartridgeventilen nach DIN 24342 und Schrupp Pilotventilen. Neben den aufgeführten Deckeln werden selbstverständlich auch Sonderversionen für spezielle Anwendungsbereiche geliefert:

- Sonderdeckel für Entzunderungsventile
- Deckel mit integrierten Sonderfunktionen (Stellungsmelder, mehrstufige Vorsteuerung, Kombinationsdeckel, Sonderabmessungen usw.)
- Deckel für Druckluft- und Wasservorsteuerung NG6
- Deckel für Sondereinsätze (Filter NG16)
- Deckel mit Hubbegrenzungen

Deckel für hydraulische Ansteuerung und Rückschlagventilfunktionen

Typ HX

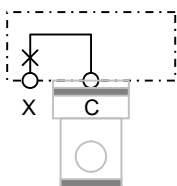

Typ HY

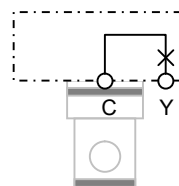

10	16	25	32	40	50	63	Nennweite
25	35	35	35	40	45	50	Deckelhöhe
M5 x30	M8 x40	M12 x40	M16 x45	M20 x55	M20 x60	M30 x70	Schrauben

Deckel für Druck- und Wegfunktionen

Typ WX

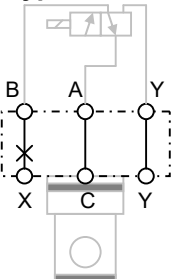

Typ WX

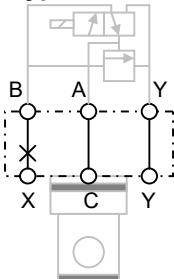

Typ DX

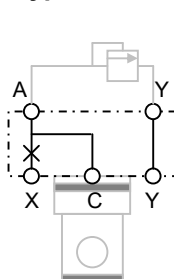

16	25	32	Nennweite
35	35	35	Deckelhöhe
M8 x40	M12 x40	M16 x45	Schrauben

Bestellschlüssel mit Beispiel

WX – 025 – 0.5

 | |
 Düse 0.5, 0.6, 0.7, 0.8, 0.9, 1.0, 1.1, 1.2

 | |
 Nennweite 010, 025, 032, 040, 050, 063 für HX und HY
 016, 025, 032 für WX und DX

Deckeltyp WX, DX, HX, HY